



SAVEWOOD

каталог
ограждений и заборов

Декоративные ограждения и заборы из древесно-полимерного композита от SAVEWOOD

практичные и стильные решения для вашего дома и участка



Преимущества нашей продукции

Декоративное ограждение SW Arbor и заборная система SW Agger из древесно-полимерного композита марки SAVEWOOD отличаются особой прочностью. Им не страшны жара, холод, осадки, соленая и хлорированная вода. Они не потеряют свой вид спустя годы. Древесно-полимерный композит SAVEWOOD нетоксичен и негорюч. Нет необходимости в дополнительной обработке, которой периодически требуют изделия из настоящего дерева.

В данном каталоге представлены лишь некоторые варианты компоновки декоративного ограждения и заборных систем. Исходя из ваших пожеланий мы можем разработать индивидуальный дизайн ограждения, а для заборной системы возможно нанесение любых рисунков, узоров или текста.

При обустройстве своего участка весомую часть расходов покупатель несет уже во время эксплуатации, а это до 20-30% в год от первоначальной стоимости! Правильный выбор материала для строительства — залог практичности и долговечности вашей постройки.



Цветовые варианты

Черный

Коричневый

Терракот

Тик

Бежевый



влагоустойчивый



экологически
чистый



огнестойкий



не подвержен
воздействию
вредителей



легкость
монтажа



идеальный
внешний вид



Соберите свое оригинальное ограждение в три счета!



Типовая секция ограждения Savewood: длина 1.24 м, высота столба 1 м.

Составные части ограждения Savewood



Брус универсальный 70X40 Балюсина 50X31 Перила 86X32 Столб большой 120X120 Столб малый 70X70 Крышка столба 130X130

Основные моменты монтажа ограждения Savewood



Опоры столбов необходимо залить цементом

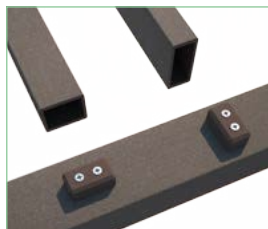

Балюсины крепятся к подбалюсеннику через специальные крепления



Перила крепятся к столбам при помощи металлических уголков на саморезах



Нижний брус также крепится к столбам при помощи уголков

Замечания по монтажу



Необходимо вырезать отверстия под уголок в брус



Сперва прикрепите к столбам перила, отдельно соберите секции из балюсин и брусьев



Используйте шаблон для установки креплений



В местах скрещивания балюсин или бруса выпилите куски в половину ширины

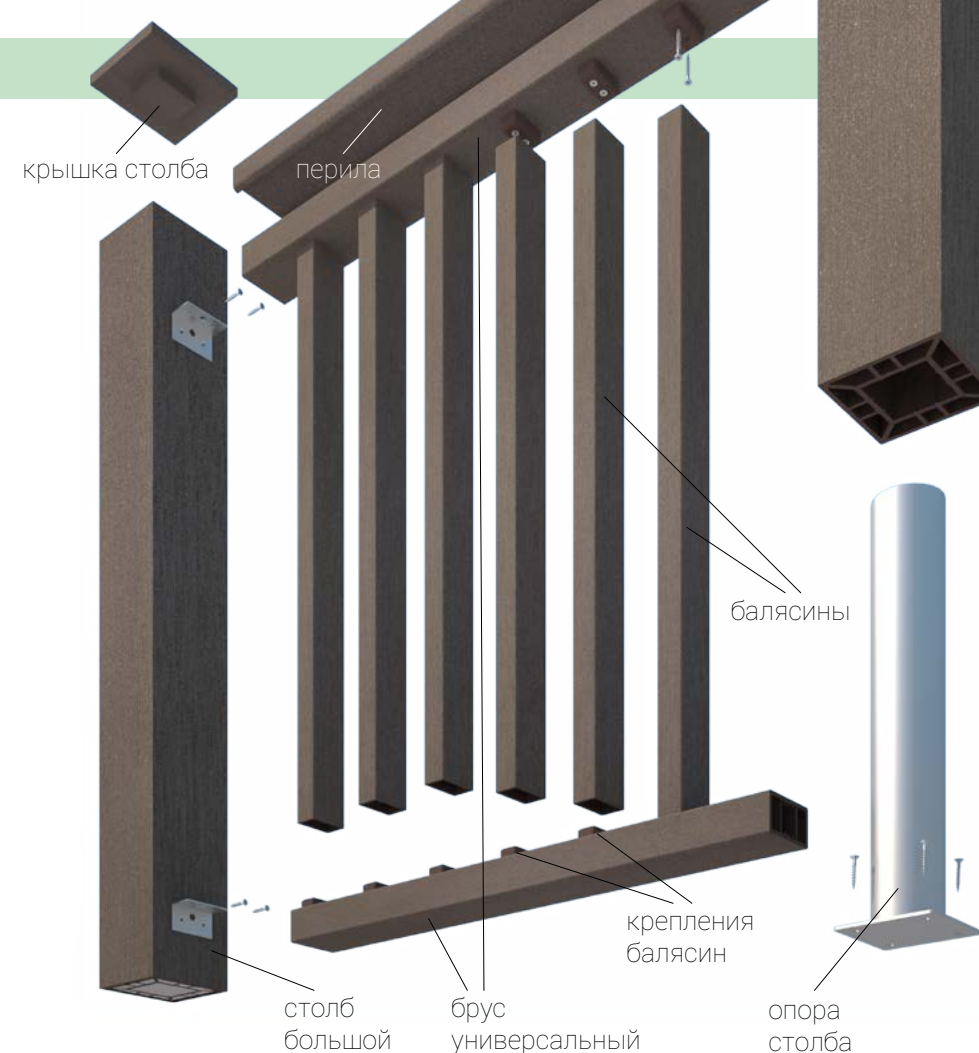

SW Arbor-Olia

Декоративное ограждение

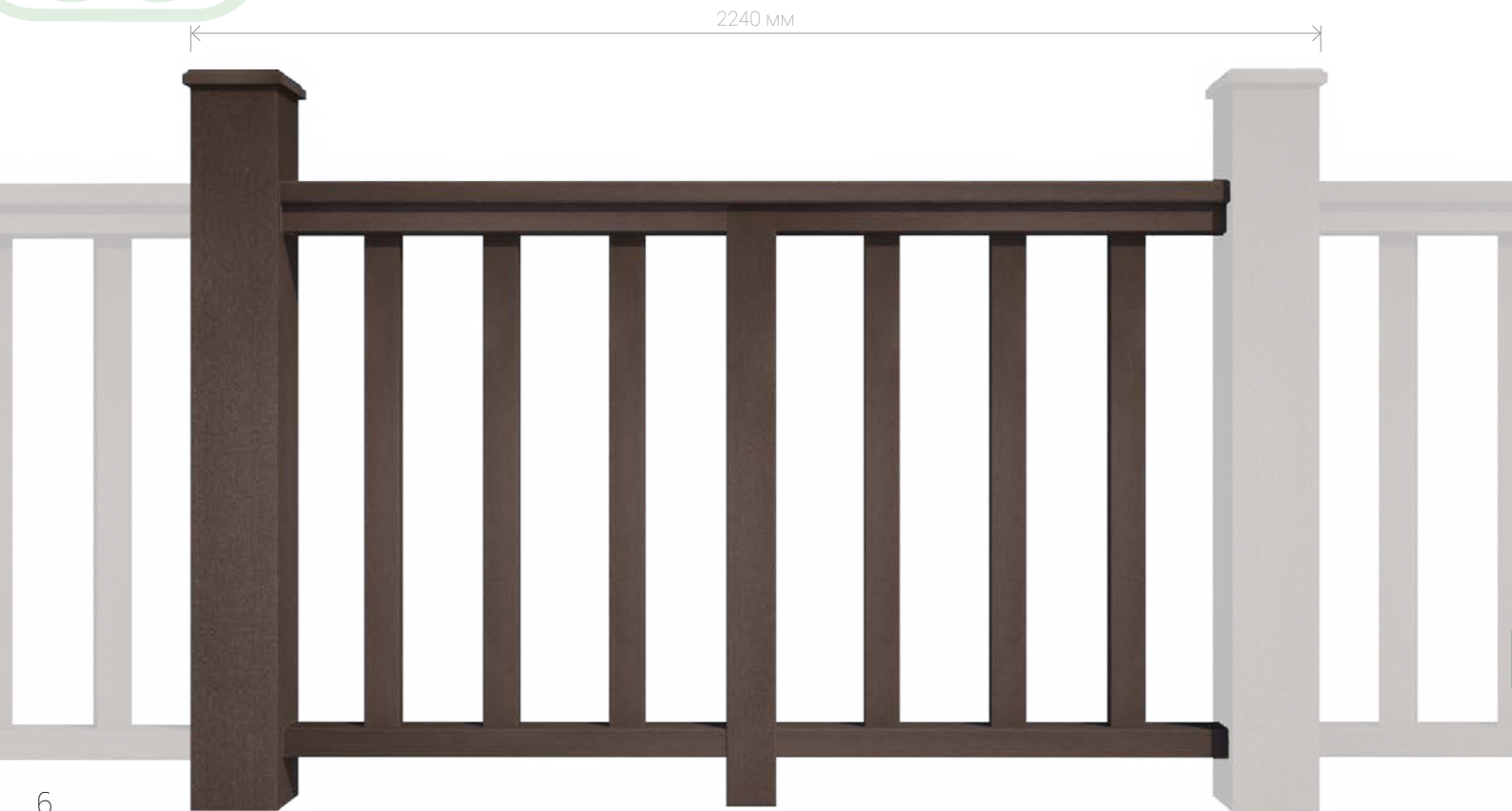

Сборка секции ограждения SW Arbor-Olia

Составные части

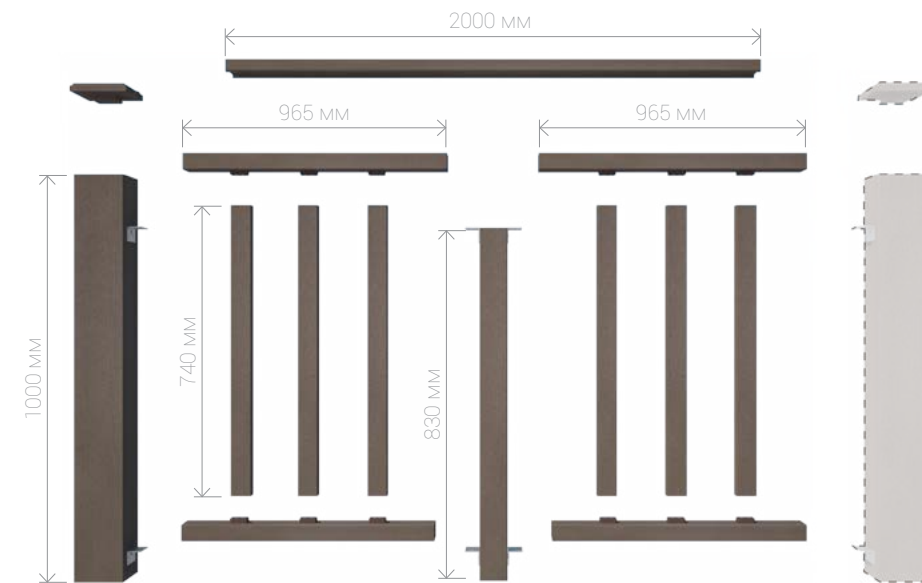

Столб большой
1 шт.



Столб малый
1 шт.



Перила
2 шт.



Брус универсальный
4 шт.



Балясина
6 шт.



Крышка столба
1 шт.



Опора столба
1 шт.



Крепление
балясины 12 шт.



Уголок
6 шт.



Опора малого столба
1 шт.

Цена секции ограждения

7860 ₪*

*Цена рассчитывается исходя из количества материала. Стоимость указана за одну секцию ограждения. Скидки до 30% в зависимости от количества секций. Части ограждения, отмеченные пунктиром, не входят в указанную стоимость.

SW Arbor-Salvia

Декоративное ограждение



Сборка секции ограждения SW Arbor-Salvia

Составные части

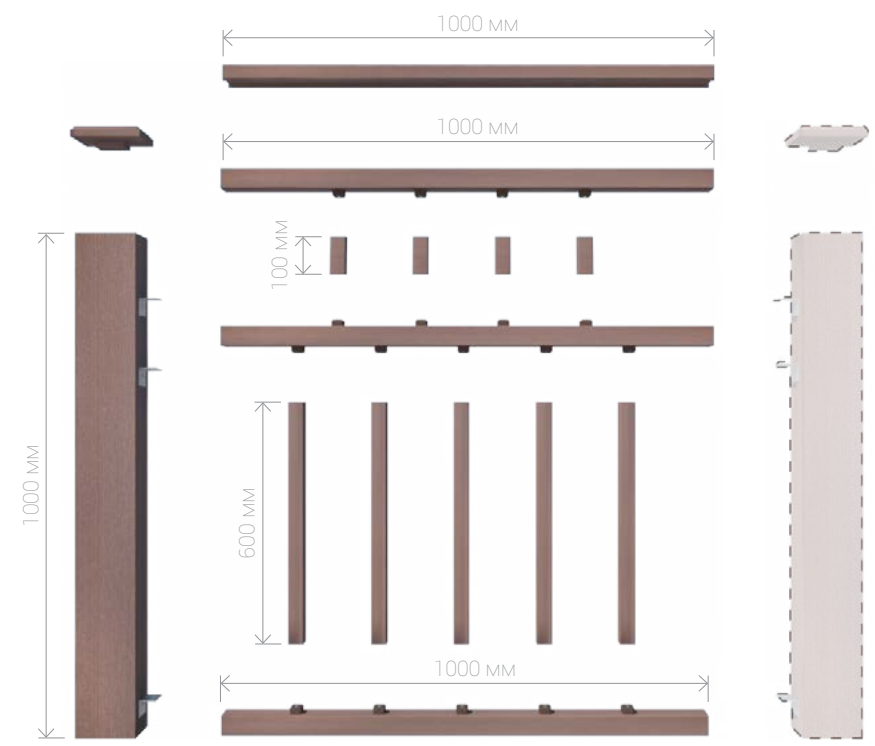

- | | |
|---|---|
| 
Столб большой
1 шт. | 
Крышка столба
1 шт. |
| 
Перила
1 шт. | 
Брус универсальный
3 шт. |
| 
Балясина
9 шт. | 
Крепление
балясины 18 шт. |
| 
Опора столба
1 шт. | 
Уголок
3 шт. |

Цена секции ограждения

5715 ₪*

*Цена рассчитывается исходя из количества материала. Стоимость указана за одну секцию ограждения. Скидки до 30% в зависимости от количества секций. Части ограждения, отмеченные пунктиром, не входят в указанную стоимость.

SW Arbor-Vitis

Декоративное ограждение



Сборка секции ограждения SW Arbor-Vitis

Составные части

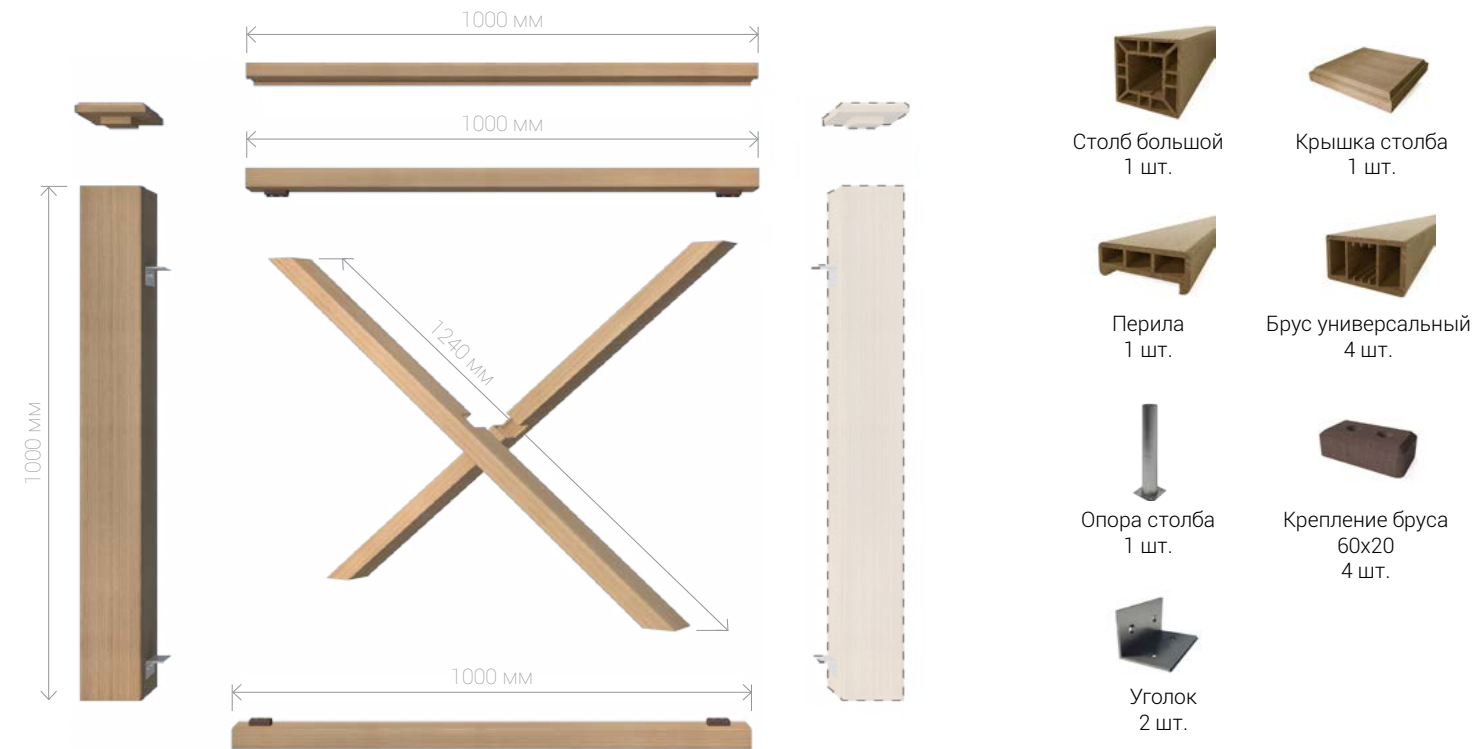

5179 ₪*

*Цена рассчитывается исходя из количества материала. Стоимость указана за одну секцию ограждения. Скидки до 30% в зависимости от количества секций. Части ограждения, отмеченные пунктиром, не входят в указанную стоимость.

SW Arbor-Prunus

Декоративное ограждение



Сборка секции ограждения SW Arbor-Prunus

Составные части

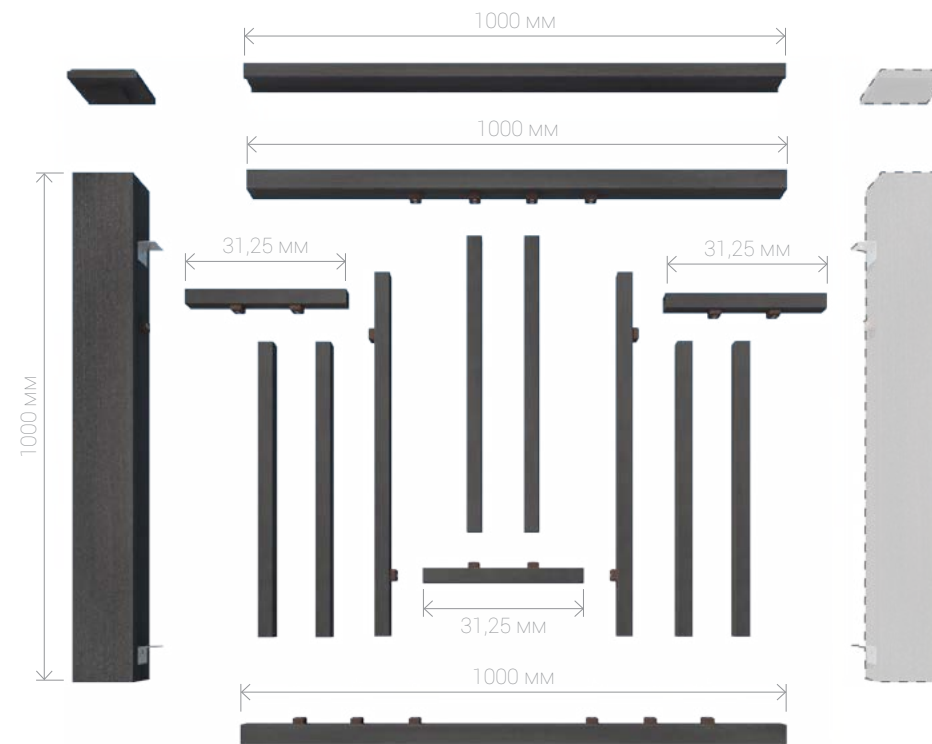

- | | |
|---|---|
| 
Столб большой
1 шт. | 
Крышка столба
1 шт. |
| 
Перила
1 шт. | 
Брус универсальный
2 шт. |
| 
Балясина
11 шт. | 
Крепление
балясины 22 шт. |
| 
Опора столба
1 шт. | 
Уголок
2 шт. |

Цена секции ограждения

5873 ₺*

*Цена рассчитывается исходя из количества материала.
Стоимость указана за одну секцию ограждения. Скидки до 30% в зависимости от количества секций.
Части ограждения, отмеченные пунктиром, не входят в указанную стоимость.

SW Arbor-Ulex

Декоративное ограждение

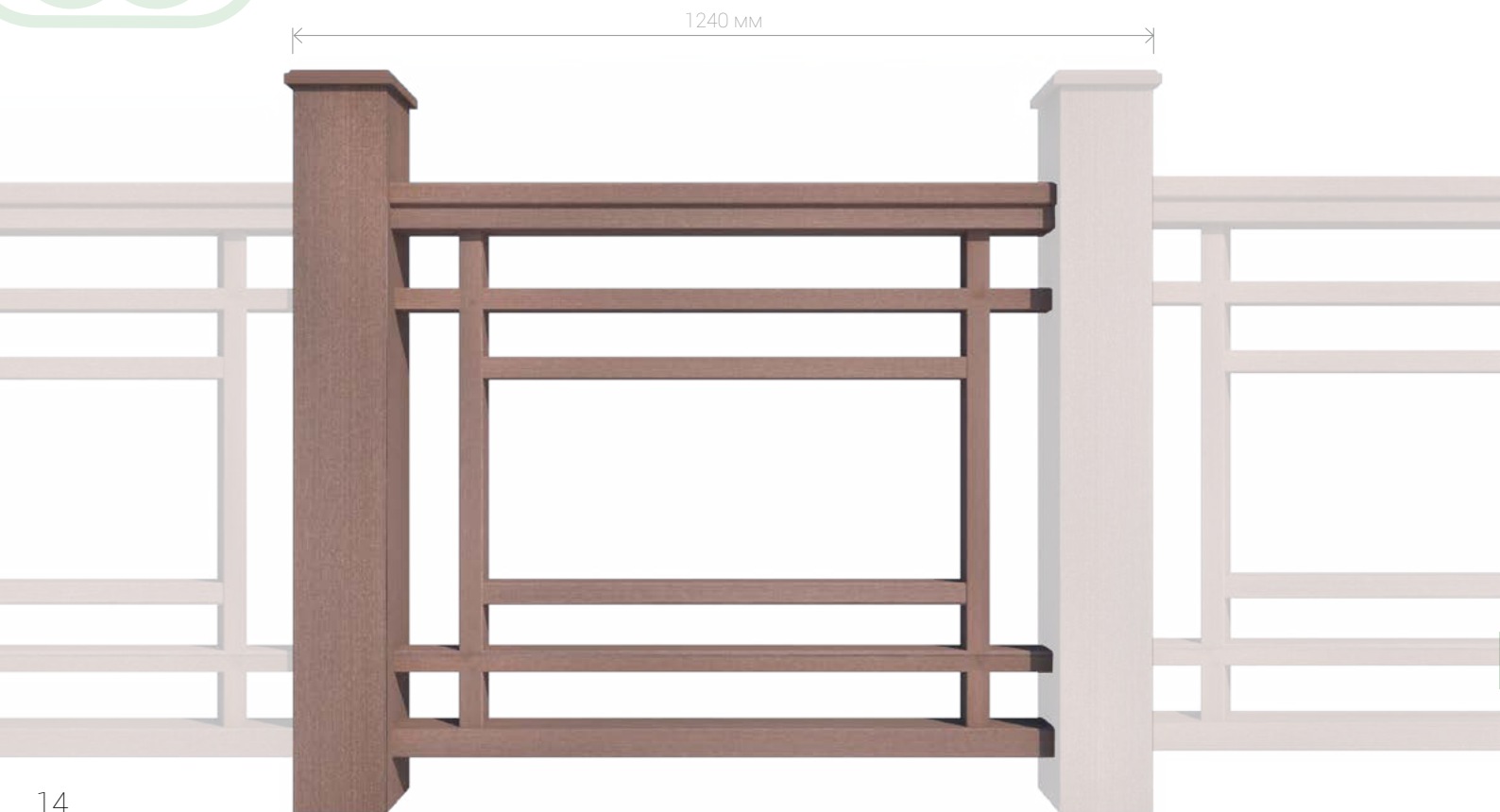

Сборка секции ограждения SW Arbor-Ulex



Составные части



Цена секции ограждения

5226 ₺*

*Цена рассчитывается исходя из количества материала.
Стоимость указана за одну секцию ограждения. Скидки до 30% в зависимости от количества секций.
Части ограждения, отмеченные пунктиром, не входят в указанную стоимость.

SW Arbor-Bixa

Декоративное ограждение

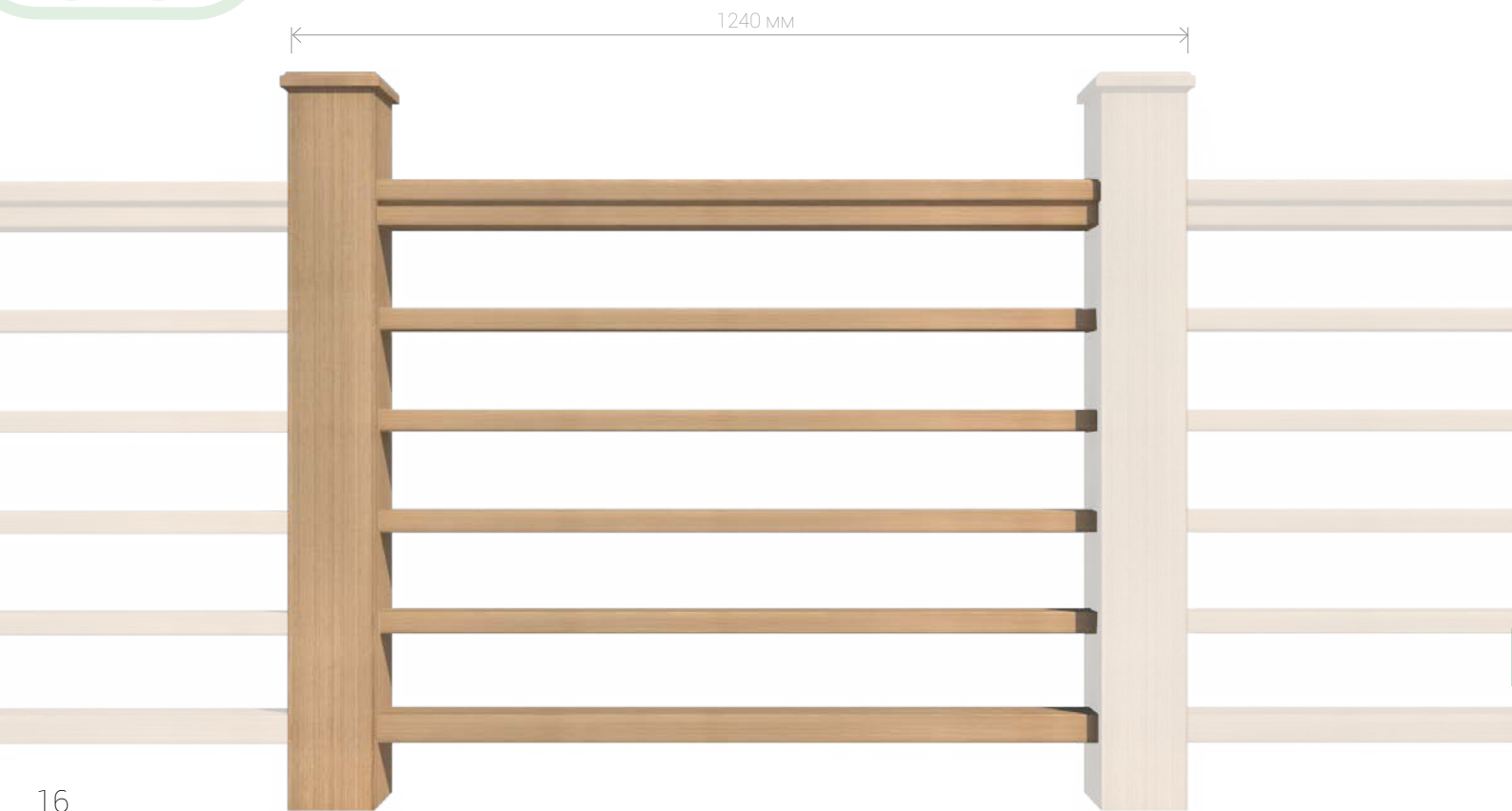

Сборка секции ограждения SW Arbor-Bixa

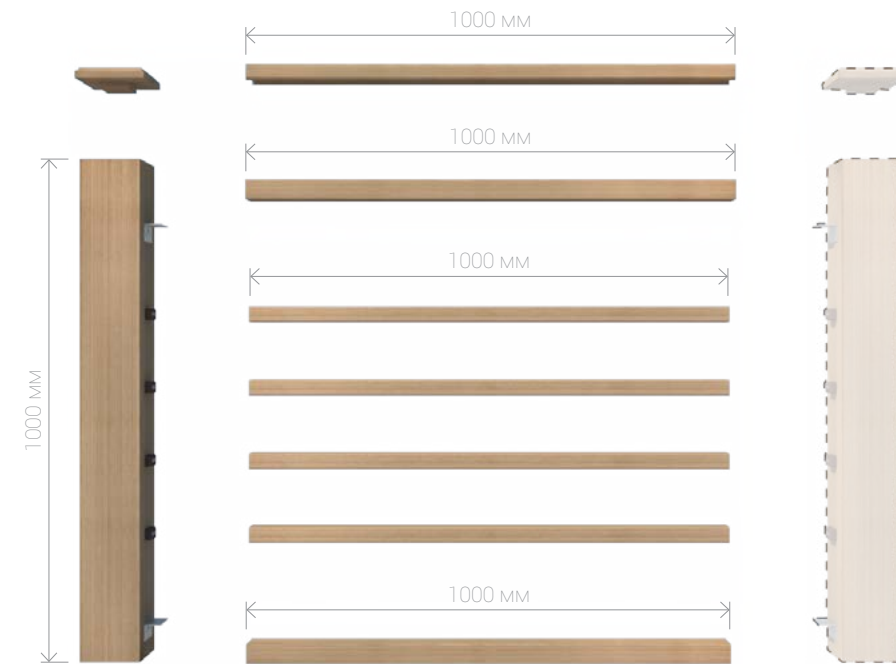

Составные части



Цена секции ограждения

4875 ₺*

*Цена рассчитывается исходя из количества материала. Стоимость указана за одну секцию ограждения. Скидки до 30% в зависимости от количества секций. Части ограждения, отмеченные пунктиром, не входят в указанную стоимость.

SW Arbor-Carlina

Декоративное ограждение

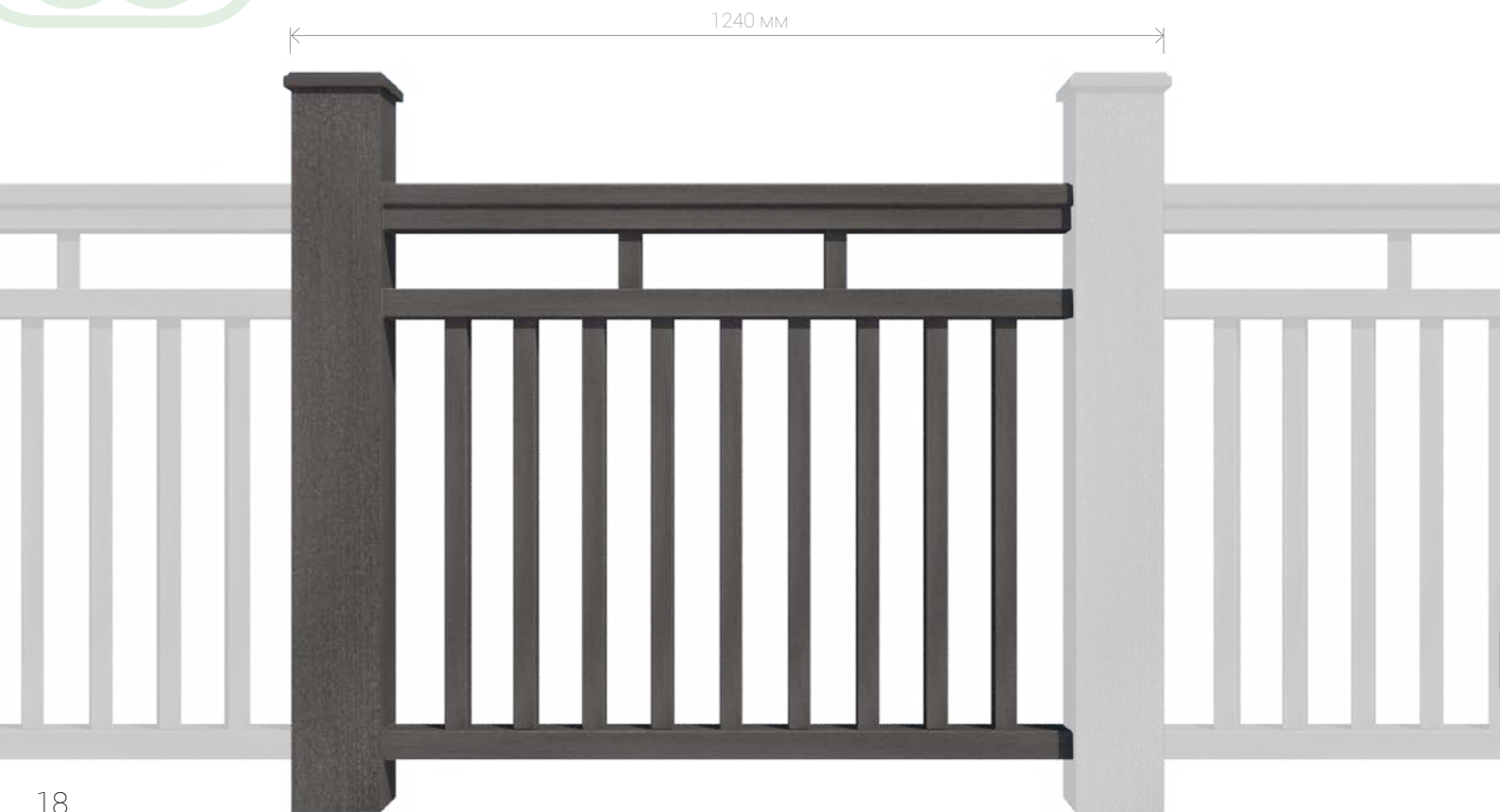

Сборка секции ограждения SW Arbor-Carlina

Составные части

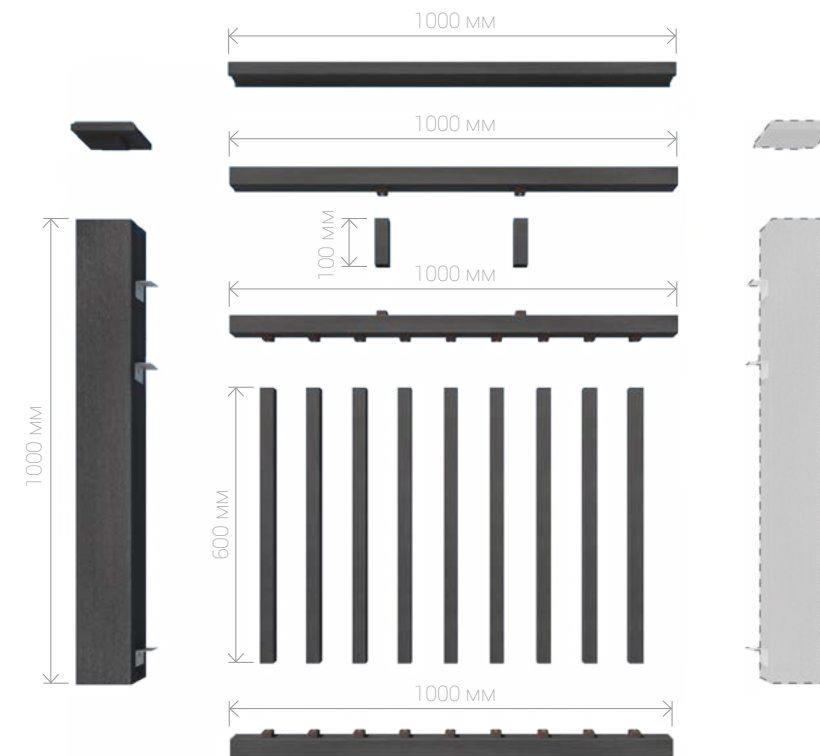

- | | |
|---|---|
| 
Столб большой
1 шт. | 
Крышка столба
1 шт. |
| 
Перила
1 шт. | 
Брус универсальный
3 шт. |
| 
Балясина
11 шт. | 
Крепление
балясины 22 шт. |
| 
Опора столба
1 шт. | 
Уголок
3 шт. |

Цена секции ограждения

6356 Р^{*}

*Цена рассчитывается исходя из количества материала. Стоимость указана за одну секцию ограждения. Скидки до 30% в зависимости от количества секций. Части ограждения, отмеченные пунктиром, не входят в указанную стоимость.

SW Arbor-Atropa

Декоративное ограждение



Сборка секции ограждения SW Arbor-Atropa

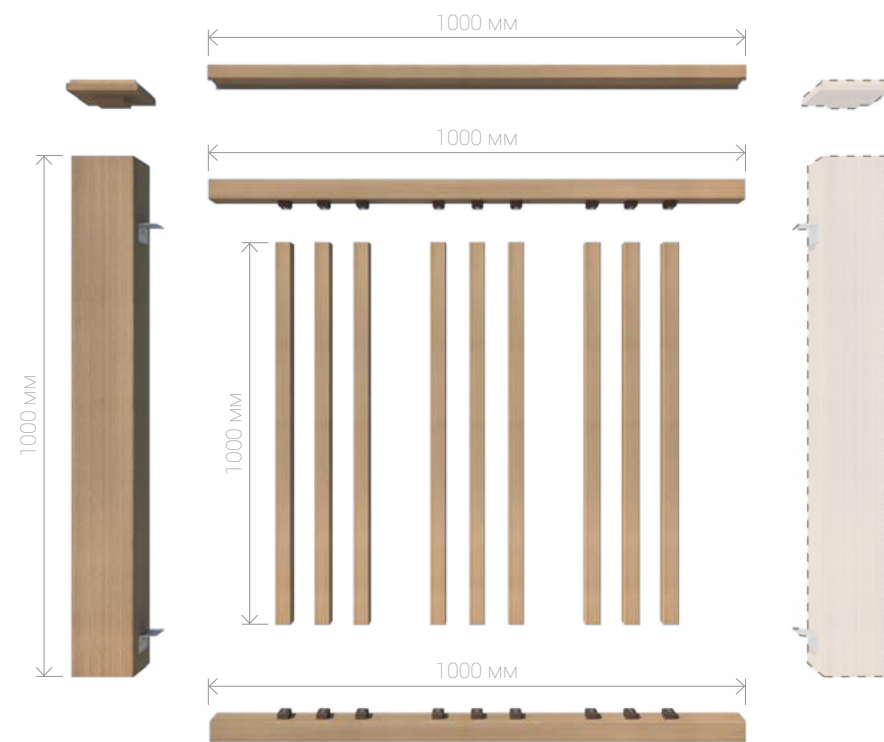

Составные части



Цена секции ограждения

5820 ₺*

*Цена рассчитывается исходя из количества материала. Стоимость указана за одну секцию ограждения. Скидки до 30% в зависимости от количества секций. Части ограждения, отмеченные пунктиром, не входят в указанную стоимость.



Заборная система SW Agger

горизонтальная

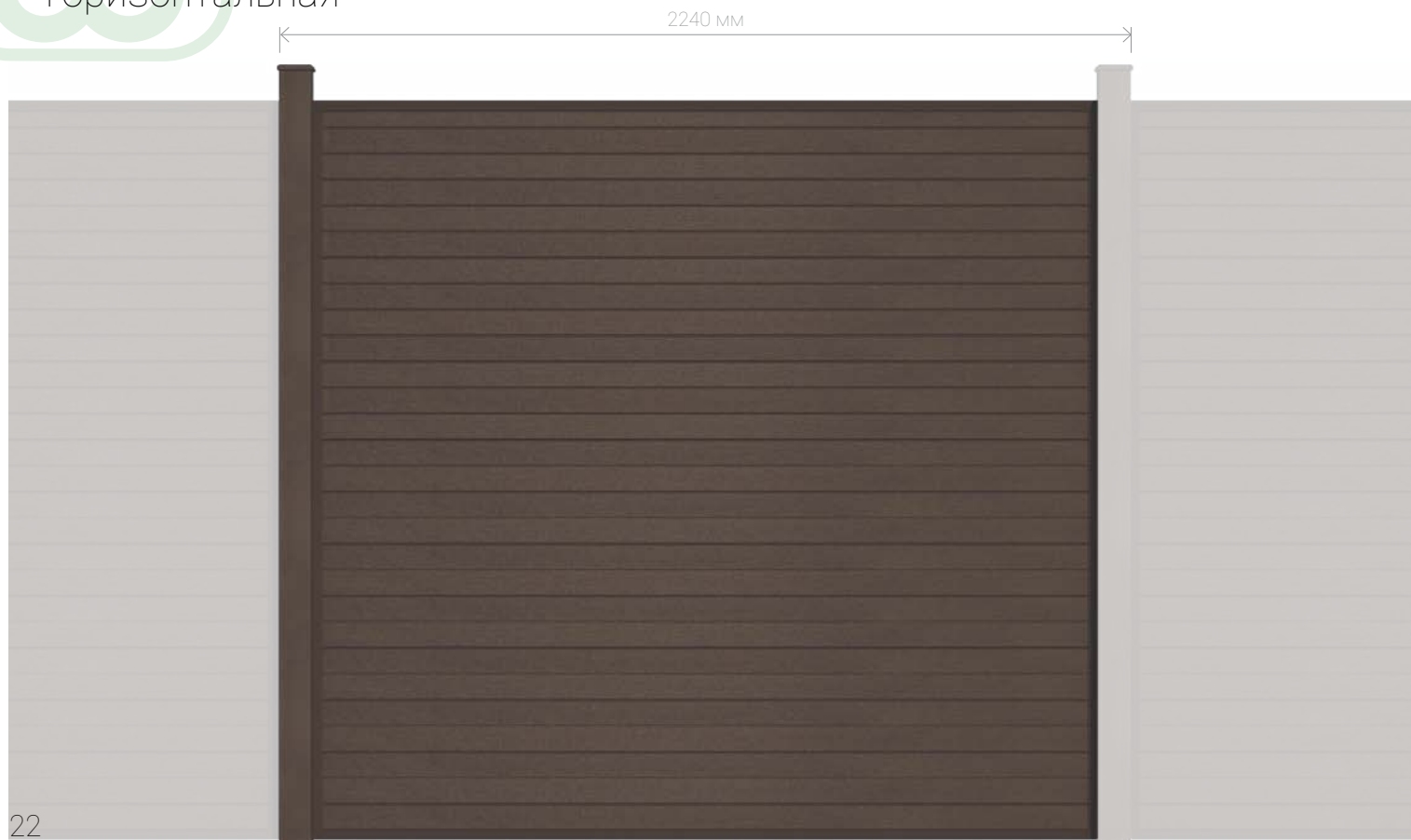

Сборка секции забора (схематичное изображение)

Составные части

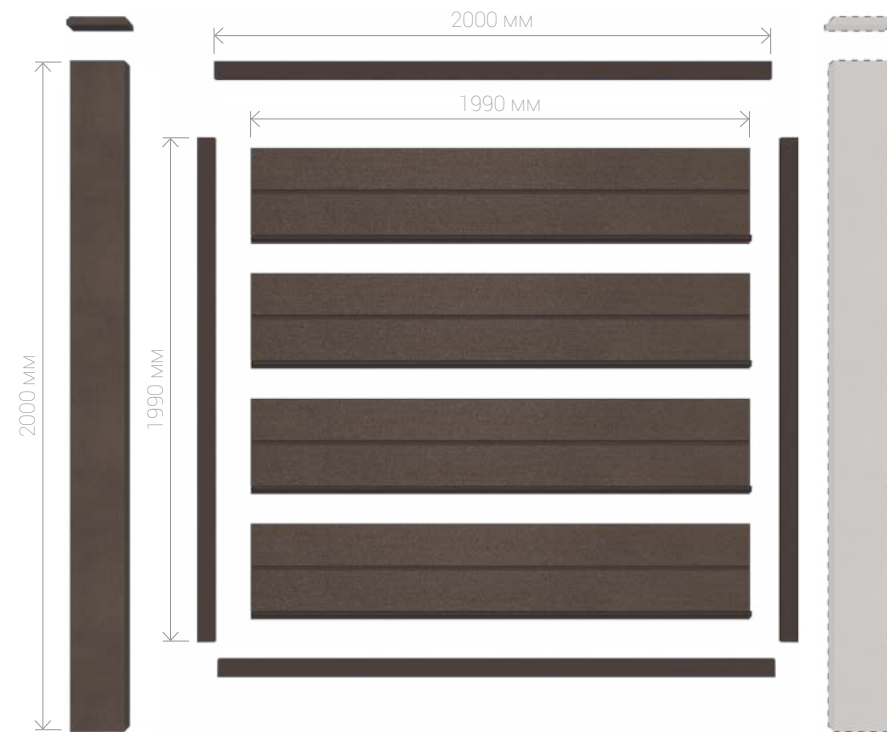

Столб большой
1 шт.



Крышка столба
1 шт.



Заборный профиль
SW Agger
10 шт.



П-профиль
4 шт.



Опора столба
1 шт.

Цена

14119 ₺*

*Цена рассчитывается исходя из количества материала.
Стоимость указана за одну секцию забора. Скидки до 30% в зависимости от количества секций.
Части забора, отмеченные пунктиром, не входят в указанную стоимость.



Заборная система SW Agger

вертикальная

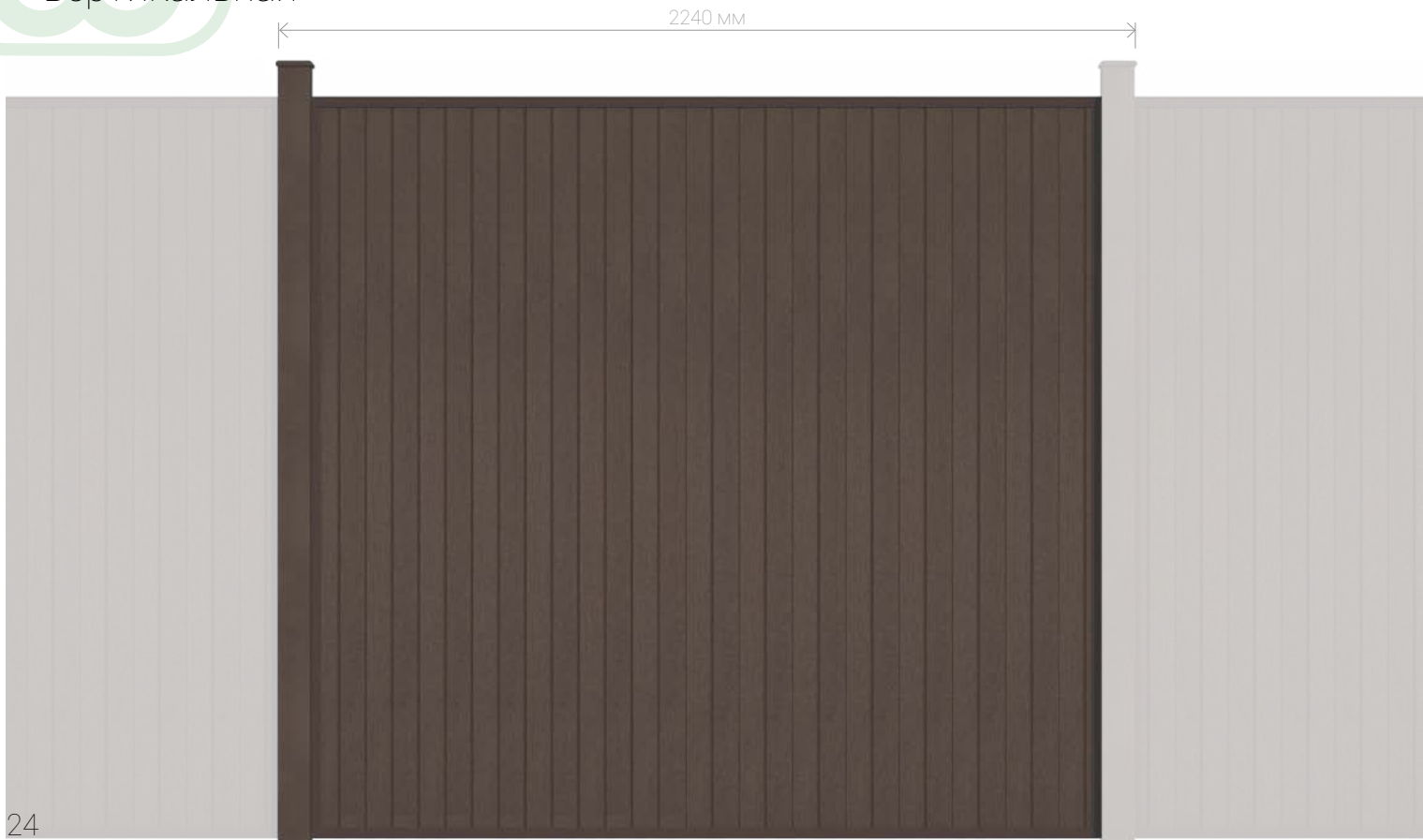

Сборка секции забора (схематичное изображение)

Составные части

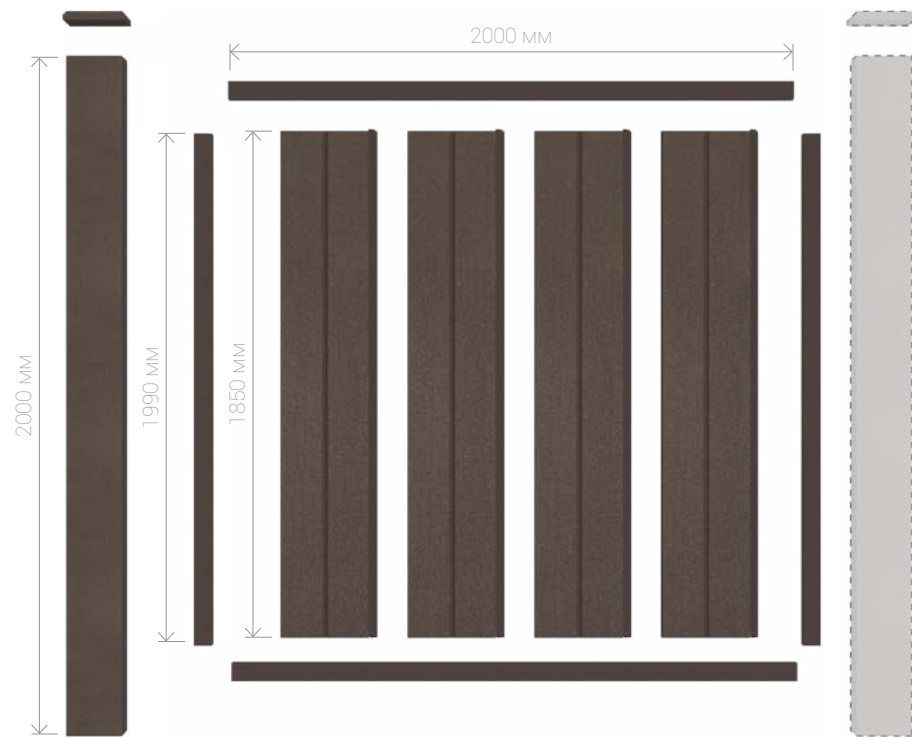

Столб большой
1 шт.



Крышка столба
1 шт.



Заборный профиль
SW Agger
10 шт.



П-профиль
4 шт.



Опора столба
1 шт.

Цена

14119 ₺*

*Цена рассчитывается исходя из количества материала. Стоимость указана за одну секцию забора. Скидки до 30% в зависимости от количества секций. Части забора, отмеченные пунктиром, не входят в указанную стоимость.

Галерея наших проектов

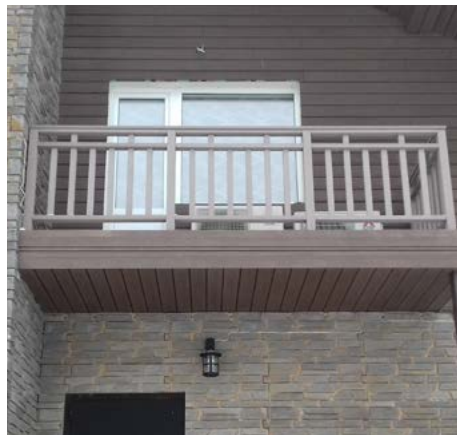
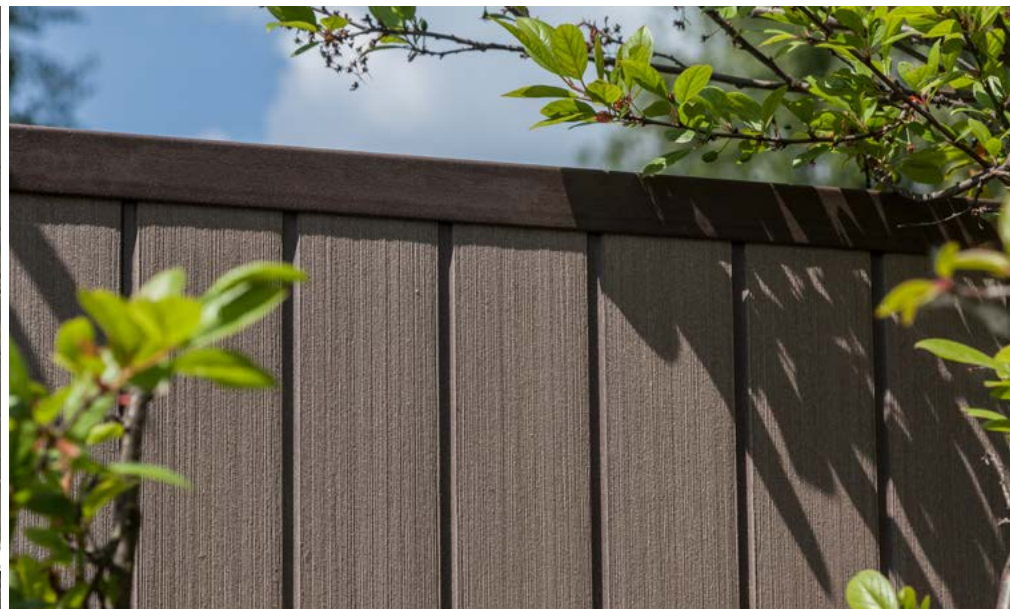



заборы и ограждения из высококачественного древесно-полимерного композита на основе ПВХ



SAVEWOOD

Лучше, чем дерево

ТОО "ЕвроКерамика"
тел./факс (7112) 933-090
интернет-магазин
www.too-fasad-optima.satu.kz/

www.fasad-optima.kz
www.savewood.ru